



Husqvarna[®]



520iLX

EAC

Содержание

Введение.....	2	Поиск и устранение неисправностей.....	29
Безопасность.....	4	Транспортировка, хранение и утилизация.....	30
Сборка.....	24	Технические данные.....	31
Эксплуатация.....	24	Принадлежности.....	32
Техническое обслуживание.....	27	Декларация соответствия ЕС.....	34

Введение

Описание изделия

Husqvarna 520iLX представляет собой аккумуляторный триммер для травы с электродвигателем.

Мы постоянно совершенствуем свою продукцию с целью повысить вашу безопасность и эффективность во время работы. Для получения более подробной информации обратитесь к своему дилеру по обслуживанию.

Назначение

Изделие используется вместе с головкой триммера для кошения травы. Изделие разрешается использовать только для кошения травы и триммерной стрижки травы.

Примечание: Государственные нормативы могут накладывать ограничения на эксплуатацию данного изделия.

Обзор изделия

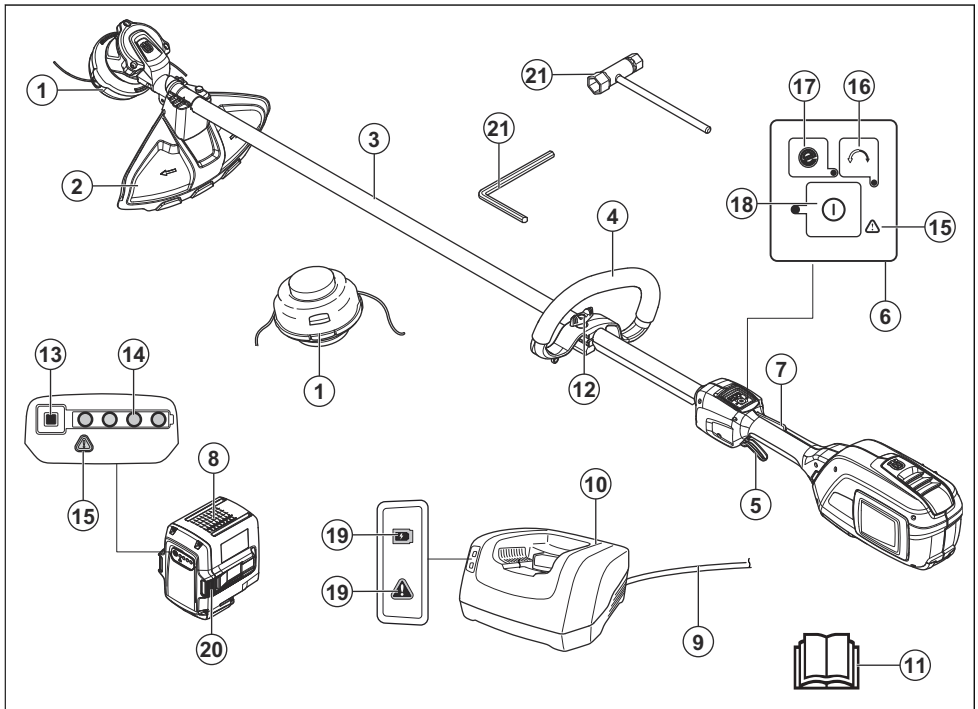

1. Головка триммера

2. Щиток режущего оборудования

3. Штанга
4. Петельная рукоятка
5. Переключатель
6. Кнопочная панель
7. Стопор переключателя
8. Аккумулятор
9. Шнур
10. Зарядное устройство
11. Руководство по эксплуатации
12. Регулировка рукоятки
13. Кнопка-индикатор аккумулятора
14. Состояние аккумулятора
15. Предупреждающий индикатор (светодиодный индикатор ошибки)
16. Кнопка переключения направления вращения
17. Кнопка SavE
18. Кнопка запуска и останова
19. Индикатор включения и предупреждающий индикатор (светодиодный индикатор ошибки)
20. Кнопки извлечения аккумулятора
21. Шестигранный ключ на 4 мм

Условные обозначения на изделии



ПРЕДУПРЕЖДЕНИЕ! Данное изделие может представлять опасность! Небрежная или неправильная эксплуатация может привести к тяжелым травмам пользователя или других лиц. Крайне важно внимательно прочитать руководство по эксплуатации. Перед началом эксплуатации изделия внимательно прочитайте руководство по эксплуатации и убедитесь, что понимаете приведенные здесь инструкции.



Пользуйтесь проверенными средствами защиты глаз.



Максимальная частота вращения выходного вала.



Изделие соответствует действующим директивам ЕС.



Посторонние лица и животные должны находиться на расстоянии не менее 15 м от работающего инструмента.



Используйте проверенные защитные перчатки.



Надевайте прочные нескользкие ботинки.



Риск отскакивания ножа, если режущее оборудование касается предмета, который не разрезается мгновенно. При работе с изделием существует риск пореза частей тела. Посторонние лица и животные должны находиться на расстоянии не менее 15 м от работающего инструмента.



Обозначения на изделии или его упаковке означают, что данное изделие нельзя утилизировать вместе с бытовыми отходами. Изделие подлежит утилизации на соответствующем предприятии по переработке отходов.



Изделие может отбрасывать предметы, что может стать причиной травмы.



Используйте в качестве режущей лески гибкую режущую проволоку. Не используйте металлические режущие элементы.



Стрелками обозначены крайние положения рукоятки.



Предусмотрена защита от брызг воды.



Постоянный ток.



Уровень излучения шума в окружающую среду соответствует директиве ЕС. Звуковое излучение данного изделия приведено в разделе "Технические данные" и на паспортной табличке.



На паспортной табличке указан серийный номер. **yyyy** обозначает год выпуска, **ww** — неделю производства, а **xxxx** — порядковый номер.

Условные обозначения на аккумуляторе и/или зарядном устройстве аккумулятора

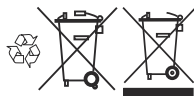

После завершения срока службы изделие необходимо передать в пункт переработки электрического и электронного оборудования. (Только для Европы)



Двойная изоляция.

Ответственность изготовителя

В соответствии с законами об ответственности изготовителя мы не несем ответственности за ущерб, вызванный эксплуатацией нашего изделия в результате:

- ненадлежащего ремонта изделия;
- использования для ремонта изделия неоригинальных деталей или деталей, одобренных производителем;
- использования неоригинальных дополнительных принадлежностей или неодобренных производителем;
- ремонта изделия в неавторизованном сервисном центре или неквалифицированным специалистом.



Надежный трансформатор.



Зарядное устройство должно использоваться и храниться только внутри помещений.

Безопасность

Инструкции по технике безопасности

Предупреждения, предостережения и примечания используются для выделения особо важных пунктов руководства.



ВНИМАНИЕ:

Используется, когда несоблюдение инструкций руководства может привести к повреждению изделия, других материалов или прилегающей территории.



ПРЕДУПРЕЖДЕНИЕ:

Используется, когда несоблюдение инструкций руководства может привести к травмам или смерти оператора или находящихся рядом посторонних лиц.

Примечание:

Используется для предоставления дополнительных сведений о конкретной ситуации.

Общие меры предосторожности при

работе с электроинструментом



ПРЕДУПРЕЖДЕНИЕ:

Внимательно прочитайте все предупреждения и информацию о мерах безопасности. Несоблюдение предупреждений и инструкций по технике безопасности может привести к поражению электрическим током, пожару и/или тяжелым травмам.

Примечание: Сохраните все предупреждающие указания и инструкции для последующего обращения.

Под словом "электроинструмент" в данном документе понимается электрический инструмент, работающий от сети (проводной) либо от аккумулятора (беспроводной).

Проверка перед запуском

- Во избежание случайного запуска изделия необходимо всегда извлекать из него

аккумулятор. Перед проведением техобслуживания изделия необходимо всегда извлекать из него аккумулятор.

- Перед началом эксплуатации изделия, а также после каких-либо нагрузок необходимо проверить его на наличие признаков износа или повреждений и при необходимости выполнить ремонт.
- Проверьте участок работы. Уберите все свободно лежащие предметы, например, камни, разбитое стекло, гвозди, стальную проволоку, веревки и пр., поскольку они могут быть отброшены или намотаны на режущее оборудование или его щиток.
- Проверьте двигатель на наличие загрязнений и трещин. Очищайте двигатель от травы и листьев с помощью щетки. При необходимости наденьте перчатки.
- Убедитесь, что головка триммера надежно соединена с триммером.

- Убедитесь, что изделие находится в надлежащем рабочем состоянии. Проверьте надежность затяжки всех гаек и винтов.
- Проверьте головку триммера и щиток триммера на наличие повреждений и трещин. При наличии трещин или в случае удара головки триммера или щитка триммера их следует заменить. Всегда пользуйтесь рекомендуемой защитой для каждого типа режущего оборудования. См. раздел "Технические данные".
- Пользователь должен следить за тем, чтобы во время работы в радиусе 15 м не было людей или животных. Когда на одном и том же участке одновременно работают несколько пользователей, безопасное расстояние между ними должно быть не менее 15 м.
- Перед началом эксплуатации изделия проведите его общий осмотр. См. график техобслуживания.

- Использование может ограничиваться государственными или региональными нормативными требованиями. Соблюдайте действующие требования.

Личная безопасность

- После отключения изделия режущий инструмент останавливается не сразу.
- Изделие предназначено только для стрижки травы.
- Не допускайте приближения посторонних лиц.
- **При работе с электроинструментом будьте бдительны, следите за своими действиями и руководствуйтесь здравым смыслом. Не используйте электроинструмент, если вы устали или находитесь под воздействием наркотических средств, алкоголя или лекарств.** Малейшая невнимательность может обернуться серьезными физическими травмами.

- Данное оборудование не предназначено для использования лицами (включая детей) с ограниченными физическими, сенсорными или умственными способностями, а также лицами с недостаточным опытом или знаниями. Данные лица могут работать с оборудованием только под присмотром людей, отвечающих за их безопасность, или после прохождения соответствующего инструктажа. Необходимо убедиться, что дети не используют оборудование в качестве игрушки.
- Ни при каких условиях нельзя позволять детям или иным лицам, не знакомым с правилами эксплуатации изделия и/или аккумулятора, работать с этим оборудованием или заниматься его техобслуживанием. Местные законы могут устанавливать требования к возрасту пользователя.
- Храните оборудование в закрываемом на замок помещении, недоступном для детей и посторонних.
- Все время держите руки и ноги вне зоны резания, особенно при включении двигателя.
- **Надевайте соответствующую одежду. Не надевайте свободную одежду или украшения. Не допускайте попадания волос, одежды и перчаток в движущиеся части инструмента.** Свободная одежда, украшения или длинные волосы могут попасть в движущиеся части.
- Пользуйтесь средствами индивидуальной защиты. См. инструкции в разделе "Средства индивидуальной защиты".
- При работе в запыленной среде всегда используйте защитную маску.
- Отключайте изделие перед его перемещением. При передаче инструмента другому лицу всегда извлекайте аккумулятор.
- Помните, что именно вы - оператор - в случае несчастного случая или

непредвиденных обстоятельств несет ответственность за причинение ущерба людям или их собственности.

- Во время хранения и транспортировки всегда следует использовать транспортировочный щиток.

Эксплуатация и обслуживание электроинструмента

- Единственными принадлежностями, которые могут использоваться вместе с данным изделием, являются компоненты режущего оборудования, рекомендованные нами в разделе технических данных.
- Запрещается пользоваться изделием, в конструкцию которого внесены какие-либо изменения. Запрещается пользоваться изделием вблизи взрыво- и пожароопасных материалов.
- Запрещается пользоваться неисправным инструментом. Регулярно проверяйте состояние

защитных приспособлений и проводите техобслуживание в соответствии с инструкциями настоящего руководства. Любые операции по ремонту и сервису, прямо не описанные в данном руководстве, выполняются только в мастерской квалифицированными специалистами. См. инструкции в разделе "Техническое обслуживание".

- Пользуйтесь только оригинальными запасными частями.
- Вентиляционные отверстия ни в коем случае не должны быть засорены.
- Рукоятки должны быть сухими и чистыми, без следов масла и смазки.
- Перед началом работы необходимо установить все крышки, защитные кожухи и ручки.
- Используйте инструмент только в дневное время или при хорошем освещении.
- Не вытягивайте руки с устройством слишком

далеко. Всегда сохраняйте равновесие и устойчиво ставьте ноги.

- Не перегружайте изделие. Оно выполнит необходимую работу лучше и с меньшим риском травм, если использовать технические характеристики, на которые оно рассчитано.
- Работа в плохую погоду сильно утомляет и вызывает дополнительный риск. Не рекомендуется использовать изделие при неблагоприятных погодных условиях, например, в условиях плотного тумана, сильного дождя, порывистого ветра, низких температур, риска удара молнии.
- В случае необычной вибрации изделия остановите его и извлеките аккумулятор.
- Избегайте непреднамеренного запуска – при переноске оборудования не держите палец на выключателе.
- Когда оборудование не используется, храните его в помещении – оборудование, которое не используется в

данный момент, следует хранить в помещении

- Во время эксплуатации инструмента следует идти, ни в коем случае не бежать.

Всегда руководствуйтесь здравым смыслом

Невозможно предвидеть все ситуации, с которыми вы можете столкнуться. Всегда соблюдайте осторожность и руководствуйтесь здравым смыслом. Не выполняйте работу, если вам кажется, что уровень вашей квалификации недостаточен.

Переделывание объекта и/или ремонт машины обойдутся дороже правильного решения. Если после изучения руководства у вас остались вопросы относительно эксплуатации агрегата, прежде чем приступить к работе, обратитесь за консультацией к специалисту.



ПРЕДУПРЕЖДЕНИЕ:

Никогда не позволяйте детям пользоваться инструментом или находиться рядом с ним. Поскольку

инструмент можно запустить без особого труда, это могут сделать дети, находящиеся без должного присмотра. Это создает риск получения тяжелых травм. Поэтому следует отсоединять аккумулятор, когда инструмент остается без присмотра.

Общие инструкции по технике безопасности



ПРЕДУПРЕЖДЕНИЕ: В обязательном порядке прочитайте следующие инструкции по технике безопасности, прежде чем приступить к эксплуатации изделия.

- Во избежание случайного запуска изделия необходимо извлекать из него аккумулятор.
- При небрежном или неправильном обращении изделие может оказаться опасным инструментом. Изделие может стать причиной тяжелой травмы или смерти оператора и окружающих.
- Запрещается использовать изделие, если были изменены его исходные технические характеристики. Запрещено вносить изменения в конструкцию изделия без одобрения производителя. Используйте только рекомендованные производителем детали. Неправильное техобслуживание может привести к травме или смертельному исходу.
- Перед началом эксплуатации проверьте изделие. См. разделы *Защитные устройства на изделии на стр. 18* и *Техническое обслуживание на стр. 27*. Не используйте неисправное изделие. Проверяйте состояние защитных устройств и проводите техобслуживание в соответствии с инструкциями настоящего руководства.
- Необходимо убедиться, что дети не используют изделие в качестве игрушки. Ни при

каких условиях нельзя позволять детям или иным лицам, не знакомым с правилами эксплуатации изделия и/или аккумулятора, работать с этим оборудованием или заниматься его техобслуживанием. Местные законы могут устанавливать требования к возрасту пользователя.

- Храните изделие в запортом помещении для предотвращения доступа к изделию детей или посторонних лиц.
- Храните изделие в недоступном для детей месте.
- Ни при каких обстоятельствах не допускается внесение изменений в первоначальную конструкцию изделия без разрешения производителя. Всегда пользуйтесь только оригинальными принадлежностями. Внесение неразрешенных изменений и/или использование неразрешенных принадлежностей может

привести к тяжелой травме или смерти оператора и других лиц.

Примечание: Эксплуатация данного изделия может регулироваться государственными или региональными законами. Соблюдайте действующие требования.

Инструкции по технике безопасности во время эксплуатации



ПРЕДУПРЕЖДЕНИЕ: В обязательном порядке прочитайте следующие инструкции по технике безопасности, прежде чем приступить к эксплуатации изделия.

- В случае возникновения ситуации, в которой вы почувствуете неуверенность относительно дальнейшей работы с изделием, обратитесь за консультацией к специалисту. Свяжитесь со своим дилером или мастерской по обслуживанию. Не пытайтесь решить какую-

либо задачу, если считаете, что она находится за пределами ваших возможностей.

- Ни в коем случае не приступайте к работе с инструментом, если вы устали, находитесь под воздействием алкогольных напитков или наркотиков или принимаете лекарства, которые могут повлиять на зрение, реакцию, координацию или оценку действительности.
- Неисправное режущее оборудование увеличивает риск несчастных случаев.
- Не позволяйте детям пользоваться изделием или находиться рядом с ним. Поскольку изделие можно запустить без особого труда, это могут сделать дети, находящиеся без должного присмотра. Это создает риск получения тяжелых травм. Поэтому в случаях, когда изделие остается без присмотра, аккумулятор должен быть отсоединен.
- Следите за тем, чтобы во время работы в радиусе 15 метров от изделия не было

людей и животных. Когда на одном и том же участке одновременно работают несколько пользователей, безопасное расстояние между ними должно быть не менее 15 м. В противном случае существует риск получения серьезных травм. Если кто-нибудь подойдет ближе, немедленно остановите изделие. Никогда не поворачивайтесь с изделием, не посмотрев сначала назад и убедившись, что в зоне риска никого нет.

- Следите за тем, чтобы люди, животные и посторонние предметы не могли помешать вам управлять изделием, а также исключите возможность их контакта с режущим оборудованием и предметами, отбрасываемыми режущим оборудованием. Тем не менее, запрещено использовать изделие в ситуации, в которой вы не сможете позвать на помощь при несчастном случае.

- В обязательном порядке проверяйте участок работы. Уберите все свободно лежащие предметы, например, камни, разбитое стекло, гвозди, стальную проволоку, веревки и пр., поскольку они могут быть отброшены или намотаны на режущее оборудование.
- Убедитесь, что вы можете двигаться и стоять безопасно. Проверьте, нет ли вокруг вас возможных помех и препятствий (корней, камней, веток, ям и т.д.), если вам вдруг будет нужно быстро переместиться. Будьте особенно внимательны при работе на склонах.
- Всегда сохраняйте хорошее равновесие и надежную опору ног. Не вытягивайте руки с устройством слишком далеко.
- Отключите изделие, прежде чем переносить его.
- Кладите изделие на землю только после его отключения и извлечения аккумулятора. Ни в коем случае не оставляется включенное изделие без присмотра.
- Прежде чем передать изделие другому лицу, извлеките из него аккумулятор.
- Следите за тем, чтобы при включении изделия одежда или части тела не соприкасались с режущим оборудованием. Держите изделие ниже пояса.
- Если в ходе эксплуатации изделия в режущем оборудовании застревают посторонний предмет, остановите и отключите изделие. Убедитесь, что режущее оборудование полностью остановилось. Перед проведением очистки, осмотра или ремонта изделия и/или режущего оборудования извлеките аккумулятор. Коробка передач сильно нагревается, поэтому существует риск получения ожогов. При работе с головкой триммера необходимо использовать защитные перчатки.
- Не приближайте руки и ноги к режущему оборудованию, пока оно полностью не остановится после отключения изделия.

- При работе следите за обрубками веток, которые могут быть отброшены в вашу сторону. Запрещается выполнять стрижку слишком близко к земле, поскольку при этом в вашу сторону могут быть отброшены камни и другие предметы.
- Остерегайтесь отбрасываемых предметов. Всегда пользуйтесь рекомендованными защитными очками. Никогда не наклоняйтесь над щитком режущего оборудования. Камни, мусор и пр. могут попасть в глаза и привести к слепоте или тяжелым травмам.
- При использовании защитных наушников обращайте внимание на предупреждающие сигналы или крики. Всегда снимайте наушники сразу после остановки изделия.
- Ни в коем случае не работайте, стоя на лестнице, стуле или любом другом незакрепленном предмете.
- При возникновении излишней вибрации увеличьте длину режущей лески до необходимого значения постукиванием головки триммера о землю; вибрация должна исчезнуть.
- Длительное воздействие вибрации может привести к нарушению кровообращения или расстройствам нервной системы у людей с нарушенным кровообращением. В случае появления симптомов перегрузки от вибрации следует обратиться к врачу. К таким симптомам относятся онемение, потеря чувствительности, "щекотки", "колотье", боли, потеря силы или слабость, изменение цвета или состояния кожи. Как правило, подобные симптомы проявляются на пальцах, руках или запястьях.
- Всегда удерживайте изделие обеими руками. Держите изделие с правой стороны от тела.
- Ни пользователь, ни другие лица не должны пытаться убирать в сторону срезанный материал при

работающем изделии или вращающемся режущем оборудовании, т.к. это может привести к серьезным травмам.

- Каждый раз перед удалением срезанного материала, намотавшегося вокруг вала диска или застрявшего в пространстве между щитком и режущим оборудованием, в обязательном порядке остановите изделие, извлеките из него аккумулятор и убедитесь, что режущее оборудование не вращается.
- Во время работы данное изделие создает электромагнитное поле. В определенных обстоятельствах это поле может создавать помехи для пассивных и активных медицинских имплантатов. Во избежание риска тяжелой или смертельной травмы лицам с медицинскими имплантатами рекомендуется проконсультироваться с врачом и изготовителем имплантата, прежде чем

приступать к эксплуатации данного агрегата.

- Отпускайте переключатель после каждой рабочей операции, чтобы не расходовать заряд аккумулятора.
- Не перегружайте изделие. Оно выполнит необходимую работу лучше и с меньшим риском травм, если использовать технические характеристики, на которые оно рассчитано.
- В случае столкновения изделия с посторонним предметом или возникновения вибрации незамедлительно остановите изделие. Извлеките аккумулятор и убедитесь в отсутствии повреждений на изделии.

Средства индивидуальной защиты



ПРЕДУПРЕЖДЕНИЕ: В обязательном порядке прочитайте следующие инструкции по технике безопасности, прежде чем приступать к эксплуатации изделия.

- Каждый раз при работе с изделием следует использовать одобренные средства индивидуальной защиты. Средства индивидуальной защиты не могут полностью исключить риск получения травмы, но при несчастном случае они снижают тяжесть травмы. За помощью по правильному выбору оборудования обращайтесь к дилеру.
- Используйте защитный шлем в тех случаях, когда существует вероятность падения предметов.

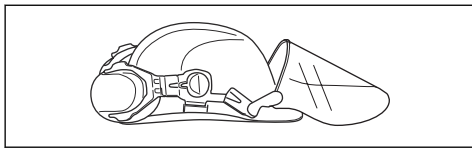

- Продолжительное воздействие шума может повлечь за собой нарушение слуха. В целом, аккумуляторные изделия отличаются относительно низким уровнем шума, но при длительном использовании все же возможно нарушение слуха. Компания рекомендует операторам использовать средства защиты органов

слуха при непрерывной эксплуатации изделия в течение продолжительного отрезка времени. Пользователи, эксплуатирующие изделие регулярно или в течение продолжительных отрезков времени, должны регулярно проверять свой слух.

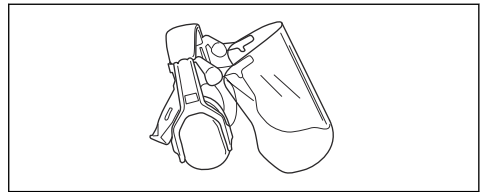

ПРЕДУПРЕЖДЕНИЕ:

Средства защиты органов слуха приглушают звуки, в том числе предупреждающие сигналы.

- Пользуйтесь проверенными средствами защиты глаз. При использовании защитной маски следует пользоваться также одобренными защитными очками. Под одобренными защитными очками подразумеваются очки, отвечающие требованиям стандарта ANSI Z87.1 для

США или EN 166 для стран ЕС.

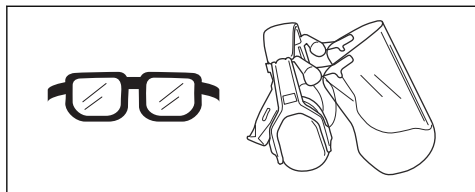

- При необходимости надевайте перчатки, например, при закреплении, проверке или очистке режущего оборудования.

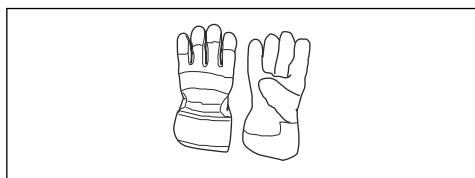

- Надевайте прочную обувь с нескользящей подошвой.



- Надевайте одежду из прочного материала. Всегда надевайте длинные прочные брюки и верхнюю одежду с длинными рукавами. Запрещается надевать свободную одежду, которая может зацепиться за ветви или кустарник. Не надевайте

ювелирные украшения, шорты, сандалии и не ходите босиком. Зафиксируйте волосы выше уровня плеч.

- Средства оказания первой помощи всегда должны быть под рукой.

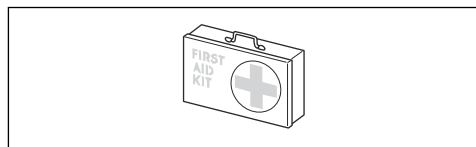

Режущее оборудование



ПРЕДУПРЕЖДЕНИЕ:

Прежде чем приступить к работе с любой частью режущего оборудования, извлеките аккумулятор и убедитесь, что режущее оборудование полностью остановилось.



ПРЕДУПРЕЖДЕНИЕ:

Пользуйтесь режущим оборудованием только с рекомендованной защитой, см. раздел *Принадлежности на стр. 32.*

Головка триммера

- В обязательном порядке используйте правильную головку триммера и режущее оборудование, см. раздел *Принадлежности на*

стр. 32. Кроме того, следует использовать рекомендованную режущую леску, см. процедуру сборки в задней части руководства.

- Убедитесь, что нож, размещенный на щитке триммера, не поврежден.
- Убедитесь, что режущая леска плотно и равномерно намотана на барабан во избежание опасной вибрации изделия. Работа с неправильной длиной лески может привести к излишней вибрации. Обеспечьте правильную длину лески постукиванием головки триммера о землю.

Для увеличения срока службы лески перед сборкой ее можно в течение нескольких дней вымачивать в воде. В результате леска станет более прочной.

Защитные устройства на изделии



ПРЕДУПРЕЖДЕНИЕ: В обязательном порядке прочитайте следующие инструкции по технике безопасности, прежде чем приступить к эксплуатации изделия.

- В данном разделе рассматриваются защитные приспособления изделия и их назначение, а также приведены проверки и процедуры технического обслуживания, которые необходимо проводить для обеспечения правильной работы. См. указания в разделе *Обзор изделия на стр. 2*, где приведено расположение этих деталей на изделии.
- Срок службы изделия может быть сокращен, а риск

несчастных случаев увеличен, если техническое обслуживание изделия не выполняется надлежащим образом, а сервис и/или ремонт выполнены непрофессионалом.

Дополнительную информацию можно получить у ближайшего дилера по обслуживанию.

- Ни в коем случае не пользуйтесь изделием с неисправными защитными приспособлениями. Техобслуживание и проверка защитных приспособлений должны выполняться так, как это описано в данном разделе. Если в результате этих проверок обнаружены неисправности изделия, обратитесь в сервисный центр для проведения ремонта.
- Для обслуживания и ремонта инструмента требуется специальная подготовка. Это особенно относится к защитным приспособлениям агрегата. При обнаружении одной или нескольких неисправностей (см. перечень проверок ниже) немедленно

свяжитесь со специалистом по обслуживанию. При приобретении любой нашей продукции вы гарантированно получаете доступ к профессиональной помощи по ремонту и обслуживанию. Если агрегат был приобретен у дилера, не имеющего сервисного центра, узнайте у него адрес ближайшего СЦ Хускварна.

Проверка кнопочной панели

1. Нажмите и удерживайте нажатой кнопку запуска/останов (A).

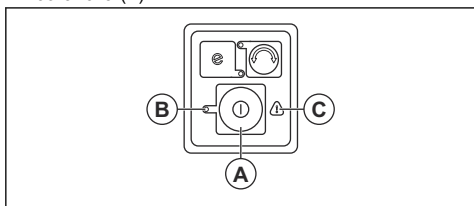

- a) Изделие включается, когда загорается светодиодный индикатор (B).
 - b) Изделие выключается, когда светодиодный индикатор (B) гаснет.
2. Если предупреждающий индикатор (C) горит или мигает, см. раздел *Поиск и устранение неисправностей на стр. 29*.

Проверка стопора переключателя

Стопор переключателя предотвращает случайное срабатывание. При нажатии на стопор (A) переключатель (B) разблокируется. При отпускании рукоятки переключатель и его стопор возвращаются в исходное положение. Это перемещение осуществляется независимыми пружинами.

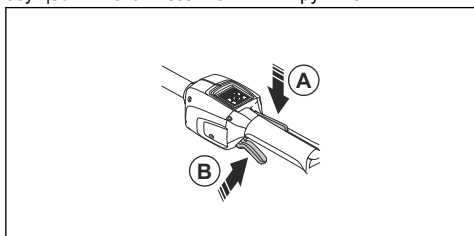

1. Убедитесь, что переключатель заблокирован, когда стопор находится в исходном положении.

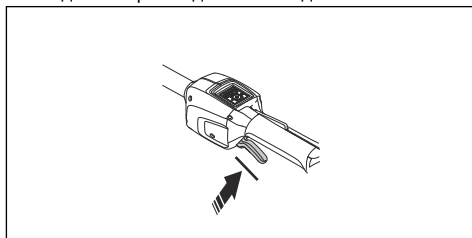

2. Нажмите переключатель и убедитесь, что он возвращается в исходное положение при отпуске.

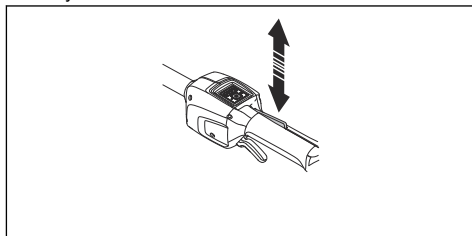

3. Убедитесь, что переключатель и стопор свободно перемещаются, а возвратная пружина работает надлежащим образом.

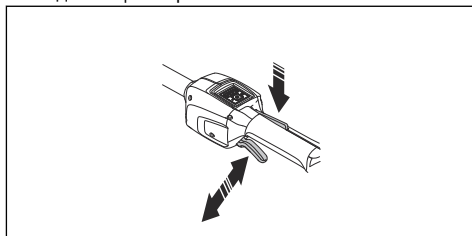

4. Запустите изделие, см. раздел *Запуск изделия на стр. 26*.
5. Полностью откройте дроссель.
6. Отпустите переключатель и убедитесь, что режущее оборудование останавливается и остается неподвижным.

Проверка щитка режущего оборудования



ПРЕДУПРЕЖДЕНИЕ:

Запрещается использовать режущее оборудование без одобрения и правильно

установленного щитка режущего оборудования. Всегда используйте щиток режущего оборудования, рекомендованный для используемого в данный момент режущего оборудования, см. раздел *Принадлежности на стр. 32*. Установка неправильного или неисправного щитка режущего оборудования может привести к тяжелой травме.

Щиток режущего оборудования предотвращает выброс предметов в сторону оператора. Он также позволяет избежать травм в случае соприкосновения оператора с режущим оборудованием.

1. Остановите электродвигатель.
2. Осмотрите на наличие повреждений, например, трещин.

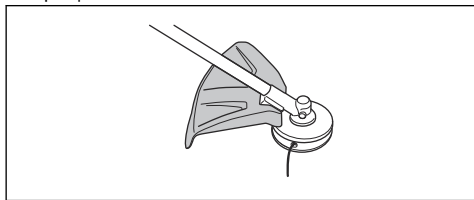

3. Если щиток режущего оборудования поврежден, замените его.

Техника безопасности при работе с аккумулятором



ПРЕДУПРЕЖДЕНИЕ: В обязательном порядке прочитайте следующие инструкции по технике безопасности, прежде чем приступить к эксплуатации изделия.

- Используйте только аккумулятор BLi. См. раздел *Технические данные на стр. 31*. Для аккумуляторов используется программное обеспечение с криптографической защитой.
- Используйте перезаряжаемый аккумулятор BLi только с теми изделиями Husqvarna, для которых он предназначен. Во избежание травм запрещается использовать аккумулятор в качестве источника питания других агрегатов.
- Риск поражения электрическим током. Не допускайте соприкосновения клемм аккумулятора с ключами, монетами, винтами или

другими металлическими предметами. Это может привести к короткому замыканию аккумулятора.

- Запрещается использовать одноразовые аккумуляторы.
- Не размещайте посторонние предметы на воздухозаборниках аккумулятора.
- Аккумулятор не должен подвергаться воздействию солнечного света, тепла или открытого пламени. Аккумулятор может стать причиной ожогов, в том числе химических.
- Не подвергайте аккумулятор воздействию микроволн и высокого давления.
- Не пытайтесь разбирать или ломать аккумулятор.
- При возникновении утечки из аккумулятора не допускайте попадания жидкости на кожу или в глаза. Если вы прикоснулись к жидкости, промойте участок контакта большим количеством воды с мылом и обратитесь за медицинской помощью. При попадании жидкости в глаза

нельзя их тереть.

Необходимо промывать глаза обильным количеством воды на протяжении не менее 15 минут, а затем обратиться за медицинской помощью.

- Используйте аккумулятор при температуре в диапазоне от -10 °C (14 °F) до 40 °C (114 °F).
- Очистка аккумулятора или зарядного устройства водой запрещена. См. раздел *Очистка изделия, аккумулятора и зарядного устройства на стр. 28.*
- Запрещается использовать неисправный или поврежденный аккумулятор.
- Храните аккумуляторы вдали от металлических предметов, таких как гвозди, винты или ювелирные изделия.
- Храните аккумулятор в недоступном для детей месте.

Техника безопасности при работе с зарядным устройством аккумулятора



ПРЕДУПРЕЖДЕНИЕ: В обязательном порядке прочитайте следующие

инструкции по технике безопасности, прежде чем приступить к эксплуатации изделия.

- Риск поражения электрическим током или короткого замыкания в случае несоблюдения инструкций по технике безопасности.
- Используйте только то зарядное устройство, которое входит в комплект поставки изделия. Используйте только зарядные устройства QC для зарядки сменных аккумуляторов BLi.
- Не пытайтесь разбирать зарядное устройство.
- Запрещается использовать неисправное или поврежденное зарядное устройство.
- Не поднимайте зарядное устройство за кабель питания. Для отсоединения зарядного устройства от сетевой розетки потяните за вилку. Не тяните за кабель питания.
- Кабели и удлинители не должны контактировать с водой, маслом и с острыми краями. Убедитесь, что кабель не застрял в препятствии, например, в двери, заборе и т.д.
- Запрещается использовать зарядное устройство вблизи легковоспламеняющихся материалов и материалов, которые вызывают коррозию. Убедитесь, что зарядное устройство не накрыто чем-либо. Вытащите вилку зарядного устройства из розетки в случае появления дыма или огня.
- Заряжайте аккумулятор только в хорошо проветриваемом помещении вдали от солнечных лучей. Запрещается заряжать аккумулятор на улице. Запрещается заряжать аккумулятор в условиях высокой влажности.
- Используйте зарядное устройство только при температуре в диапазоне от 5 °C (41 °F) до 40 °C (104 °F). Используйте зарядное устройство в хорошо проветриваемых, сухих помещениях, защищенных от пыли.

- Не вставляйте посторонние предметы в воздухозаборники зарядного устройства, предназначенные для его охлаждения.
- Не подсоединяйте металлические предметы к клеммам зарядного устройства, т.к. это может привести к короткому замыканию зарядного устройства.
- Используйте одобренные сетевые розетки, которые находятся в исправном состоянии. Убедитесь, что шнур зарядного устройства не поврежден. В случае использования удлинительных кабелей следите за их целостностью.
- Перед сборкой изделия, проведением техобслуживания или иных проверок извлекайте из него аккумулятор.
- Оператор может выполнять только те работы по техническому и сервисному обслуживанию, которые описаны в данном руководстве по эксплуатации. Для проведения более сложных работ по техническому и сервисному обслуживанию обращайтесь к своему дилеру по обслуживанию.
- Очистка аккумулятора или зарядного устройства водой запрещена. Использование сильного моющего средства может повредить пластмассу.
- При невыполнении работ по техобслуживанию срок службы изделия сокращается, а риск возникновения несчастных случаев увеличивается.
- Для выполнения любых работ по сервисному обслуживанию и ремонту, особенно защитных приспособлений изделия, необходимо пройти

Инструкции по технике безопасности во время технического обслуживания



ПРЕДУПРЕЖДЕНИЕ: В обязательном порядке прочитайте следующие инструкции по технике безопасности, прежде чем приступать к техобслуживанию изделия.

специальное обучение. Если после выполнения обслуживания при проведении проверок были выявлены неисправности, обратитесь к своему дилеру по обслуживанию. Мы гарантируем, что ремонт и

обслуживание вашего изделия будут выполнять квалифицированные профессионалы.

- Пользуйтесь только оригинальными запасными частями.

Сборка

Введение

В данном разделе рассматривается сборка и регулировка изделия.



ПРЕДУПРЕЖДЕНИЕ: Перед сборкой изделия ознакомьтесь с разделом безопасности и инструкциями по сборке.

Сборка петлевой рукоятки

1. Закрепите петлевую рукоятку на штанге между стрелками.

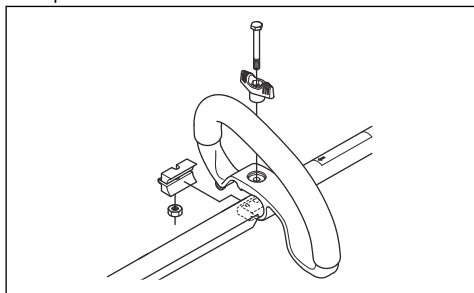

2. Вставьте прокладку в выемку в петлевой рукоятке.
3. Установите гайку, ручку и винт. Не затягивайте слишком сильно.

4. Отрегулируйте положение рукоятки изделия соответствующим образом.
5. Затяните болт.

Сборка щитка триммера

1. Установите правильный щиток триммера в зависимости от используемой головки триммера, см. раздел *Принадлежности на стр. 32*.
2. Навесьте щиток триммера на крючок держателя (A).
3. Согните щиток триммера вокруг штанги и закрепите его болтом (B) на противоположной стороне штанги.

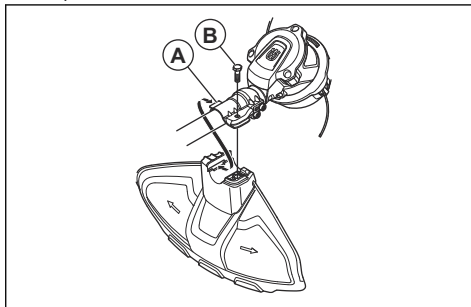

Эксплуатация

Введение



ПРЕДУПРЕЖДЕНИЕ: Перед эксплуатацией изделия внимательно изучите раздел техники безопасности.

Перед началом эксплуатации изделия

- Изучите участок работы и его рельеф. Проверьте уклон участка и наличие препятствий, например, камней, веток и ям.
- Проведите тщательный осмотр изделия.

- Проведите проверку безопасности и процедуры технического и сервисного обслуживания, приведенные в данном руководстве.
- Проверьте двигатель на наличие загрязнений или трещин. С помощью щетки очистите двигатель от травы и листьев. При необходимости наденьте перчатки.
- Осмотрите головку триммера и щиток режущего оборудования на наличие повреждений и трещин. Если головка триммера и щиток режущего оборудования повреждены или имеют трещины, замените их.
- Проверьте затяжку всех гаек и винтов.
- Перед запуском изделия проверьте правильность установки и целостность всех кожухов, щитков, рукояток и режущего оборудования.

Подключение зарядного устройства

1. Подсоединяйте зарядное устройство к сети питания с напряжением и частотой, указанными на паспортной табличке.
2. Вставьте вилку в заземленную розетку. Светодиод на зарядном устройстве мигнет зеленым цветом один раз.

Примечание: Аккумулятор не заряжается, если температура аккумулятора превышает 50 °C/122 °F. Если температура превышает значение 50 °C/122 °F, зарядное устройство начинает охлаждать аккумулятор, прежде чем приступить к его зарядке.

Зарядка аккумулятора

Примечание: Зарядите аккумулятор, если он используется вами в первый раз. Уровень заряда нового аккумулятора составляет 30%.

1. Убедитесь, что аккумулятор сухой.
2. Вставьте аккумулятор в зарядное устройство.

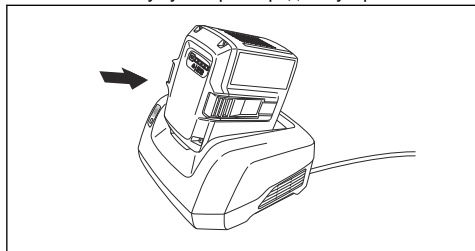

3. Убедитесь, что на зарядном устройстве загорается зеленый индикатор зарядки. Данный индикатор означает, что аккумулятор правильно подсоединен к зарядному устройству.

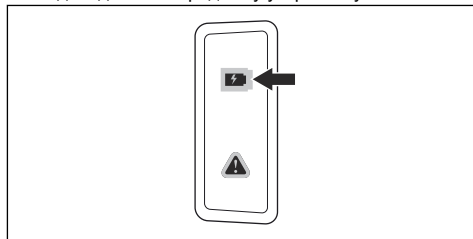

4. Когда на аккумуляторе загорятся все светодиоды, это означает полную зарядку.

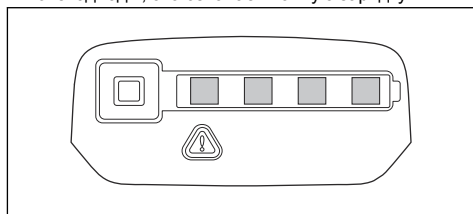

5. Для отсоединения зарядного устройства от сетевой розетки потяните за вилку. Не тяните за сам кабель.
6. Извлеките аккумулятор из зарядного устройства.

Примечание: Дополнительную информацию см. в руководствах по эксплуатации аккумулятора и зарядного устройства.

Подключение аккумулятора к изделию



ПРЕДУПРЕЖДЕНИЕ: Используйте с данным изделием только оригинальные аккумуляторы Husqvarna.

1. Убедитесь, что аккумулятор полностью заряжен.
2. Вставьте аккумулятор в держатель аккумулятора на изделии. При фиксации аккумулятора на месте слышится щелчок.

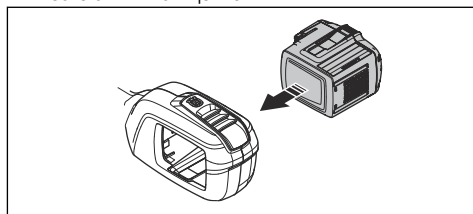

ВНИМАНИЕ: Если аккумулятор не вставляется в держатель без усилий, аккумулятор установлен неправильно.

Это может привести к повреждению изделия.

3. Убедитесь, что аккумулятор установлен правильно.

Информация об аккумуляторе

Информацию о правильном использовании аккумулятора см. в руководстве по эксплуатации аккумулятора.

Запуск изделия

1. Нажмите и удерживайте нажатой кнопку запуска/останова, пока не загорится зеленый светодиодный индикатор.

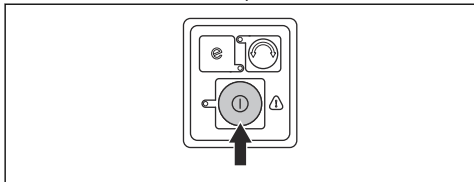

2. Для контроля частоты вращения используйте переключатель.

Эксплуатация изделия

Стрижка травы

1. Держите головку триммера чуть выше земли под углом. Не прижимайте режущую леску к траве.

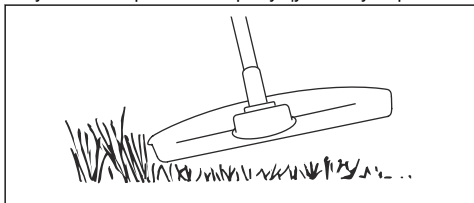

2. Уменьшите длину режущей лески на 10-12 см / 4-4,75 дюйма.
3. Уменьшите частоту вращения двигателя, чтобы уменьшить риск повреждения растений.
4. При стрижке травы вблизи предметов дроссель должен быть открыт на 80%.

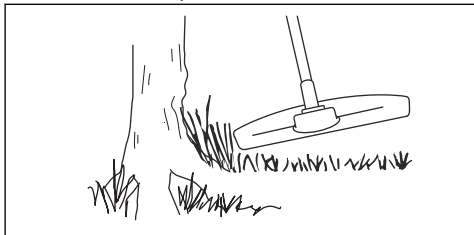

Подрезка травы

1. Держите головку триммера над землей.

2. Наклоните головку триммера.
3. Используйте конец режущей лески для срезания травы вокруг объектов на участке работы.



ВНИМАНИЕ: Выполните стрижку травы. При ударе режущей лески о другие предметы повышается износ режущей лески.

4. При стрижке и подрезке растительности используйте 80% от максимальной частоты вращения. Это снижает износ головки триммера и режущей лески.

Кошение травы

1. При кошении травы держите режущую леску параллельно земле.

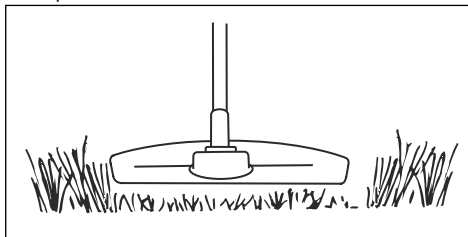

2. Не прижимайте головку триммера к земле. Это может привести к повреждению изделия.
3. При стрижке травы перемещайте изделие из стороны в сторону. Работайте на полных оборотах.

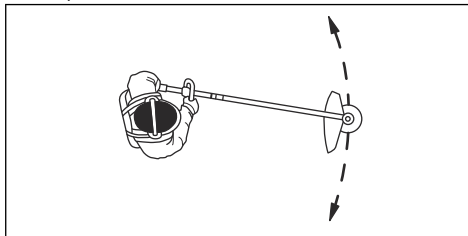

Уборка травы

Воздушный поток от вращающейся лески триммера можно использовать для очистки участка от скошенной травы.

1. Держите головку триммера вместе с леской параллельно земле, не касаясь ее.
2. Полностью откройте дроссель.
3. Перемещайте триммер из стороны в сторону и очистите участок от скошенной травы.



ПРЕДУПРЕЖДЕНИЕ: Во избежание разбалансировки и вибраций на рукоятках каждый раз при установке новой лески триммера очищайте кожу головки триммера. Кроме того, проверяйте другие детали головки

триммера и при необходимости очищайте их.

Запуск функции SavE

Изделие оснащено функцией экономии энергии. Функция SavE позволяет значительно продлить время работы от аккумулятора.

1. Чтобы включить эту функцию, нажмите кнопку SavE. При активации данной функции загорается зеленый светодиодный индикатор.

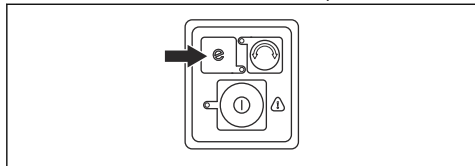

2. Чтобы отключить функцию SavE, повторно нажмите кнопку SavE.

Изменение направления работы головки триммера

Существует возможность изменить направление работы головки триммера. Эту операцию можно выполнить как на полных оборотах, так и в положении остановки. На заводе головка триммера настраивается на вращение по часовой стрелке. При вращении головки триммера по часовой стрелке зеленый светодиодный индикатор выключен.

1. Нажмите кнопку переключения направления работы, чтобы включить вращение головки триммера против часовой стрелки. При вращении головки триммера против часовой стрелки горит зеленый светодиодный индикатор.

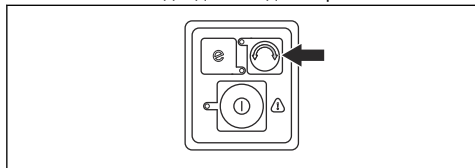

Примечание: Увеличить длину режущей лески постукиванием головки триммера о землю проще, когда головка триммера вращается по часовой стрелке.

Функция автоматической остановки

Изделие оснащено функцией остановки, которая обеспечивает остановку изделия, когда оно не используется. Зеленый светодиодный индикатор запуска/останова гаснет, и изделие останавливается через 120 секунд.

Остановка изделия

1. Отпустите переключатель или стопор переключателя.
2. Нажмите кнопку запуска/останова, пока зеленый светодиодный индикатор не погаснет.
3. Нажмите кнопки извлечения аккумулятора и снимите аккумулятор с изделия.

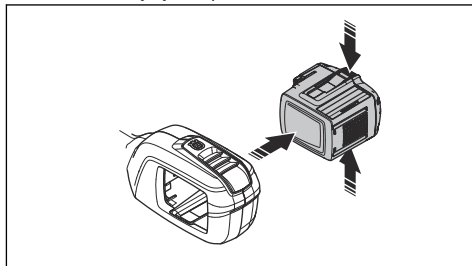

Техническое обслуживание

Введение



ПРЕДУПРЕЖДЕНИЕ: Перед техническим обслуживанием изделия внимательно изучите раздел техники безопасности.

График технического обслуживания



ПРЕДУПРЕЖДЕНИЕ: Перед проведением технического обслуживания извлеките аккумулятор.

Ниже приведен перечень необходимых для выполнения процедур технического обслуживания изделия. Дополнительные сведения см. в разделе *Техническое обслуживание на стр. 27.*

Техническое обслуживание	Еже-дневно	Еже-дельно	Ежеме-сячно
Очистите внешние детали изделия сухой тряпкой. Не используйте воду.	X		
Проверьте исправность и отсутствие повреждений кнопки запуска/останова.	X		
Убедитесь, что переключатель и стопор переключателя работают надлежащим образом.	X		
Убедитесь, что все органы управления исправны и не повреждены.	X		
Рукоятки должны быть сухими и чистыми, без следов масла и смазки.	X		
Проверьте режущее оборудование на наличие повреждений. Если режущее оборудование повреждено, замените его.	X		
Проверьте щиток режущего оборудования на наличие повреждений. Если щиток режущего оборудования поврежден, замените его.	X		
Проверьте затяжку винтов и гаек.	X		
Убедитесь, что кнопки извлечения аккумулятора исправны и фиксируют аккумулятор в изделии.	X		
Проверьте исправность и отсутствие повреждений зарядного устройства аккумулятора.	X		
Проверьте аккумулятор на наличие повреждений.	X		
Убедитесь, что аккумулятор заряжен.	X		
Проверьте зарядное устройство на наличие повреждений.	X		
Осмотрите все провода, муфты и соединения. Проверьте их на наличие повреждений или загрязнений.		X	
Проверьте соединения между аккумулятором и изделием. Проверьте соединение между аккумулятором и зарядным устройством.			X

Проверка аккумулятора и зарядного устройства

1. Проверьте аккумулятор на наличие повреждений, например, трещин.
2. Проверьте зарядное устройство на наличие повреждений, например, трещин.
3. Проверьте соединительный шнур зарядного устройства на наличие повреждений или трещин.

Очистка изделия, аккумулятора и зарядного устройства

1. После использования очистите изделие сухой тканью.
2. Очистите аккумулятор и зарядное устройство сухой тканью. Направляющие аккумулятора должны быть очищены от грязи.

3. Перед установкой аккумулятора в зарядное устройство или изделие убедитесь, что клеммы аккумулятора и зарядного устройства не загрязнены.

Замена головки триммера

Примечание: Для увеличения срока службы лески перед сборкой ее можно в течение нескольких дней вымачивать в воде. В результате леска станет более прочной.

1. Нажмите на защелкивающиеся зажимы на головке триммера и снимите головку триммера и режущую леску.

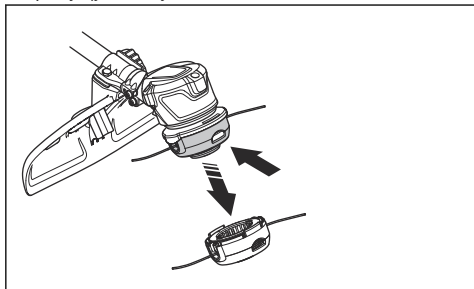

2. Извлеките катушку с леской.

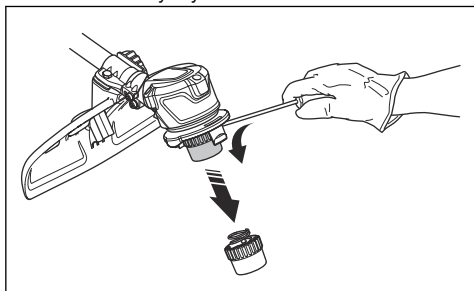

3. Отверните гайку, фиксирующую головку триммера и ведущий диск.

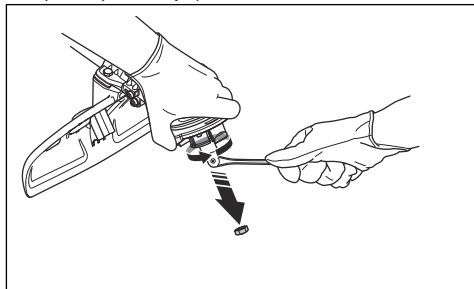

4. Замените головку триммера.
5. Установите гайку.
6. Установите катушку с леской.
7. Установите головку триммера.

Поиск и устранение неисправностей

Кнопочная панель

Светодиодный дисплей	Возможные неисправности	Возможные действия
Мигает зеленый светодиодный индикатор активации	Аккумулятор разряжен.	Зарядите аккумулятор.
Мигает красный светодиодный индикатор ошибки	Перегрузка.	Режущее оборудование заклинено. Отключите изделие. Снимите аккумулятор. Очистите режущее оборудование от посторонних материалов.
	Отклонение температуры.	Дайте изделию остыть.
	Переключатель и кнопка пуска нажимаются одновременно.	Отпустите переключатель, и изделие запустится.
Изделие не запускается	Разъемы аккумулятора загрязнены.	Очистите разъемы аккумулятора сжатым воздухом или мягкой щеткой.
Светодиодный индикатор ошибки горит красным светом	Требуется выполнить сервисное обслуживание изделия.	Обратитесь в сервисный центр.

Аккумулятор

Светодиодный дисплей	Возможные неисправности	Возможные действия
Мигает зеленый светодиодный индикатор активации	Аккумулятор разряжен.	Зарядите аккумулятор.
Мигает светодиодный индикатор ошибки	Аккумулятор разряжен.	Зарядите аккумулятор.
	Отклонение температуры.	Используйте аккумулятор при температуре окружающей среды в диапазоне от -10°C (14°F) до 40°C (104°F).
Горит светодиодный индикатор ошибки	Слишком большая разница в напряжении ячеек (1 В).	Обратитесь в сервисный центр.

Зарядное устройство

Светодиодный дисплей	Возможные неисправности	Возможные действия
Мигает светодиодный индикатор ошибки	Отклонение температуры.	Используйте зарядное устройство при температуре в диапазоне от 5°C (14°F) до 40°C (104°F).
	Перегрузка по напряжению.	Убедитесь, что напряжение в сети соответствует значению, указанному на паспортной табличке изделия. Извлеките аккумулятор из зарядного устройства.
Горит светодиодный индикатор ошибки		Обратитесь в сервисный центр.

Транспортировка, хранение и утилизация

Транспортировка и хранение

- Входящие в комплект литий-ионные аккумуляторы соответствуют требованиям законодательства в отношении опасных товаров.

- Соблюдайте особые требования к упаковке и этикеткам для коммерческих перевозок, в том числе третьими лицами и экспедиторами.
- Перед отправкой/транспортировкой изделия обратитесь к человеку, прошедшему специальную подготовку по работе с опасными

- материалами. Соблюдайте все применимые государственные нормативы.
- При помещении аккумулятора в упаковку заклейте лентой открытые контакты. Плотной упакуйте аккумулятор для предотвращения его движения.
 - Перед хранением или транспортировкой аккумулятор необходимо извлекать из изделия.
 - Храните аккумулятор и зарядное устройство в сухом помещении, не подверженном воздействию влаги и низких температур.
 - Не допускается хранение аккумулятора в местах, где возможно возникновение статического электричества. Нельзя хранить аккумулятор в металлической коробке.
 - Храните аккумулятор при температуре в диапазоне от 5 °C (41 °F) до 25 °C (77 °F), вдали от прямых солнечных лучей.
 - Храните зарядное устройство при температуре в диапазоне от 5 °C (41 °F) до 45 °C (113 °F), вдали от прямых солнечных лучей.
 - Перед помещением аккумулятора на длительное хранение зарядите его до 30-50%.
 - Храните зарядное устройство в сухом закрытом помещении.
 - Храните аккумулятор отдельно от зарядного устройства. Не позволяйте притрагиваться к оборудованию детям и другим лицам, не имеющим соответствующего разрешения. Храните оборудование в месте, которое можно запереть.

- Перед помещением изделия на длительное хранение очистите его от загрязнений и проведите полное обслуживание.
- Во избежание травм или повреждений во время транспортировки и хранения изделия используйте транспортировочные щитки.
- Надежно закрепляйте изделие на время транспортировки.

Утилизация аккумулятора, зарядного устройства и изделия

Приведенный ниже символ указывает на то, что данное изделие не может быть утилизировано в качестве бытовых отходов. Изделие необходимо передать в пункт переработки электрического и электронного оборудования. Это поможет предотвратить отрицательное воздействие на окружающую среду и здоровье людей.

Для получения дополнительной информации обратитесь в местные органы власти, службу, занимающуюся переработкой бытовых отходов, либо к вашему дилеру.

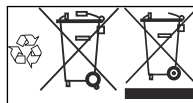

Примечание: Данный символ нанесен на само изделие или его упаковку.

Технические данные

Технические данные

		520iLX
Электродвигатель		
Тип двигателя	Двигатель постоянного тока BLDC (бесщеточный), 36 В	
Частота вращения выходного вала, об/мин	5500	
Ширина стрижки, мм	400	
Вес		
Вес без аккумулятора, кг	3	
Вес с аккумулятором, кг	4,3	
Уровень защиты от воды		

	520iLX
IPX4 ¹	Да
Излучение шума²	
Уровень мощности звука, измеренный, дБ(А)	92
Уровень мощности шума, гарантированный L _{WA} дБ (А)	96
Уровни шума³	
Эквивалентный уровень шумового давления на уровне уха пользователя, измерен согласно EN ISO 60335-2-91 и ISO 22868, дБ(А):	76
Уровни вибрации⁴	
Уровни вибрации на ручках, измерены согласно ISO 22867, м/с ²	
С головкой триммера (оригинальной), слева/справа	1,2/0,7

Рекомендованные аккумуляторы

Используйте с данным изделием только оригинальные аккумуляторы BLi.

Рекомендованные зарядные устройства

Зарядное устройство	QC330	QC500
Входное напряжение, В	100-240	100-240
Частота, Гц	50-60	50-60
Мощность, Вт	330	500

Принадлежности

Соответствующие принадлежности

Соответствующая принадлежность	Тип	Щиток режущего оборудования, арт. №
Головка триммера	T25B (Ø 2,0 мм - Ø 2,4 мм, леска Whisper)	577 01 83-03

¹ Ручные аккумуляторные изделия Husqvarna с маркировкой IPX4 выполняют требования соответствующего уровня сертификации изделия

² Излучение шума в окружающую среду измеряется как шумовой эффект (L_{WA}) согласно Директиве ЕС 2000/14/ЕС. Разница между гарантированной и измеренной мощностью звука заключается в том, что гарантированная мощность звука включает результаты измерений как диапазон и их отклонение для устройств одной и той же модели согласно директиве 2000/14/ЕС.

³ Указанные данные об эквивалентном уровне давления звука для устройства имеют типичный статистический разброс (стандартное отклонение) 3 дБ (А).

⁴ Указанные данные об уровне вибрации имеют типичный статистический разброс (стандартное отклонение) 2 м/с².

Соответствующая принадлежность	Тип	Щиток режущего оборудования, арт. №
Комплект изогнутой рукоятки	Изогнутая рукоятка	587 37 50-01

Декларация соответствия ЕС

Декларация соответствия ЕС

Husqvarna AB, SE-561 82 Huskvarna, Швеция, тел.: +46-36-146500, настоящим заявляет, что аккумуляторный триммер **Husqvarna 520iLX** с серийными номерами от 2018 года и далее (год производства четко указан на паспортной табличке рядом с серийным номером) соответствующую требованиям ДИРЕКТИВЫ СОВЕТА ЕС:

- от 17 мая 2006 года, "о машинах и механизмах" **2006/42/EC**.
- от 26 февраля 2014 года "об электромагнитной совместимости" **2014/30/EU**.
- от 8 мая 2000 года "об излучении шума в окружающую среду" **2000/14/EC**.
- от 8 июня 2011 года "об ограничении по использованию опасных веществ" **2011/65/EU**.

Применяются следующие стандарты:

EN 60335-1:2012+A11:2014, EN ISO 11806-1:2011, EN 55014-1:2006+A1:2009+A2:2011, EN 61000-6-2:2005, EN 50581:2012

SMP Svensk Maskinprovning AB, Box 7035, SE-750 07 Uppsala, Швеция, провела типовой контроль ЕС в соответствии с директивой по оборудованию (2006/42/EC), статья 12, пункт 3b.

SMP Svensk Maskinprovning AB также заверила соответствие приложению V Директивы совета 2000/14/EG. Сертификату присвоен номер: **01/1610/006**.

Компания Intertek Semko AB, Box 1103, SE-164 22 Kista, Швеция, провела добровольную типовую проверку для Husqvarna AB.

Информацию по излучению шума см. в разделе *Технические данные на стр. 31*.

Huskvarna, 2018-09-28



Пер Мартинссон (Pär Martinsson), директор Отдела разработок (уполномоченный представитель компании Husqvarna AB и ответственный за техническую документацию.)

141400, Московская обл., Г. Химки, ул. Ленинградская, владение 39, строение 6, здание II этаж 4, помещение ОВ02_04, телефон горячей линии 8-800-200-1689

T25B



1

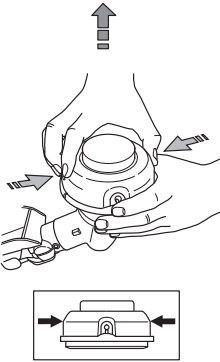

2

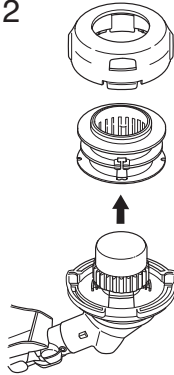

3

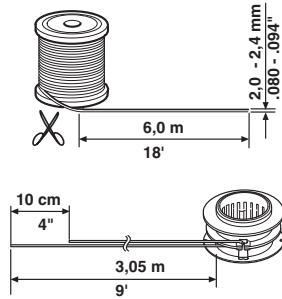

4

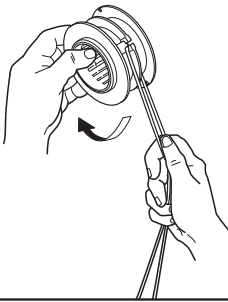

5

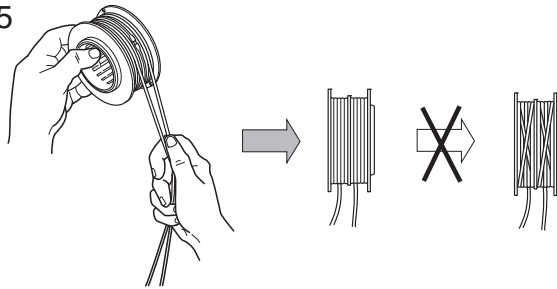

6

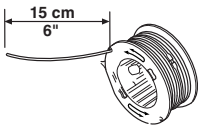

7

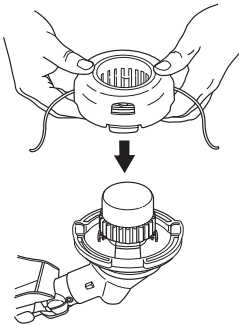

8

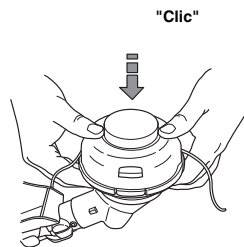

9

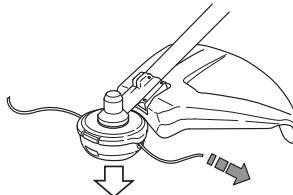



www.husqvarna.com

Оригинальные инструкции

1140359-56



2018-11-02